



WAHRE
LEBENSQUALITÄT.
GEMACHT FÜR
GENERATIONEN.



SCHEUCHER®

INHALT



04

Vom Wald
zu Boden gebracht.

Das Besondere an einem Parkettboden?
Sie haben es bereits geahnt: Es ist die
einzigartige Optik und Haptik eines Unikats,
die natürliche, wohngesunde Oberfläche
und der unvergleichliche Duft von echtem
Holz. Zur einfacheren Planung können Sie
jetzt mit Scheucher Ihr Lieblingsprodukt
auch bequem von Zuhause aus testen.



08

Tradition und
Innovation seit 1920.

Scheucher ist ein traditionell gewachsenes
Familienunternehmen, das handwerkliche
Leidenschaft zu Perfektion mit innovativem
Denken vereint und im Einklang mit der Na-
tur handelt. Daraus entstehen edle, mannig-
faltige Parkettböden, die Ihnen eine nahezu
grenzenlose Gestaltungsvielfalt bieten.



32

- 32 Parkettstufen und Zubehör
- 34 Die richtige Pflege und Reinigung

06

Warum für einen echten
Holzboden entscheiden?

Mit dem für Sie richtigen Parkettboden bringen Sie die
Natürlichkeit und den Charme des Rohstoffes Holz in Ihr Zu-
hause. Doch nicht nur die optischen und wohnbio-
logischen
Eigenschaften machen Echtholzparkett zu einem der
beliebtesten Fußböden, sondern auch die Einzigartigkeit,
Varietät, die ausstrahlende Wärme sowie die jahrelange
Schönheit. Natürliche Holzböden zählen nicht umsonst zu
den beliebtesten Fußböden. **Erfahren Sie mehr!**



10

Sortimentguide
Parkett virtuell im eigenen Zuhause erleben

22

Wohninspirationen mit
Scheucher Parkett

38

Achten Sie auf Ihr Raumklima
Online Services

IM WALD IN RUHE GEWACHSEN.

Immer mehr Menschen sehnen sich nach natürlicher Schönheit, Charakter und Bodenständigkeit. Nach etwas Bleibendem. Da verwundert es wenig, dass Holz heute mehr denn je die Herzen der Menschen erobert und dass es Spezialisten gibt, die edles Holz in bester Qualität in die Räume bringen. So wie wir von Scheucher Parkett.

Das vergangene Jahr hat uns gezeigt, wie bedeutend es ist, sich Zuhause wohlfühlen. Als einer der größten und effektivsten Wohnflächen und der Tatsache, dass wir den Großteil unserer Zeit in Innenräumen verbringen, ist der Boden ein enorm wichtiger Bestandteil eines jeden Bauwerks und beeinflusst nicht nur das Erscheinungsbild eines Raumes, sondern auch das Wohnklima und infolgedessen das Wohlbefinden und die Gesundheit von Ihnen und Ihrer Familie. Als natürliche Design- und Technikwunder erfüllen Scheucher Parkettböden alle Anforderungen an das moderne Baugeschehen und schaffen dabei die optimale Grundlage für ein gesundes Raumklima und ein zeitlos schönes Interieur - ganz nach Ihrem Geschmack.

Eine Zeit des Stillstands, kann zugleich auch Zeit für Veränderung sein. Unser Verständnis für anpassungsfähiges und nachhaltiges Wirtschaften verdanken wir unserem wichtigsten Partner - dem Wald. Denn dort passiert nichts ohne Grund, es herrscht ein perfektes Ökosystem, in dem jedes Tier und jede Pflanze seinen Platz hat - so kann der Wald ideal auf sich ändernde Bedingungen reagieren. Grund genug, um uns auch als Unternehmen schon seit jeher ganz nach seiner Funktionsweise aufzustellen und Sie auch in den aussergewöhnlichsten Zeiten stets von neuen Ideen und Lösungen profitieren zu lassen, welche das Beste aus Ihrem Zuhause holen. Mit vielen praktischen Services wie unserem Online-Parkett-Finder und dem integrierten Raumvisualisierer unterstützen wir Sie daher jetzt auch virtuell von Zuhause aus. Runden Sie das Online-Erlebnis mit einer Musterbestellung oder einem Besuch in einem Schauraum unserer Partner ab und entdecken Sie den unverfälschten Charakter und die vielen Facetten eines einzigartigen Naturprodukts. Denn eines ist und bleibt sicher: nur was echt ist, können wir mit all unseren Sinnen erleben.

Viel Freude mit Ihrem
Scheucher Parkettboden wünscht

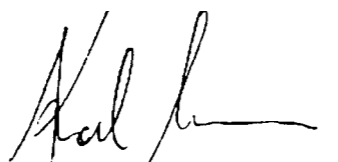
Ihr KR. Ing Karl Scheucher

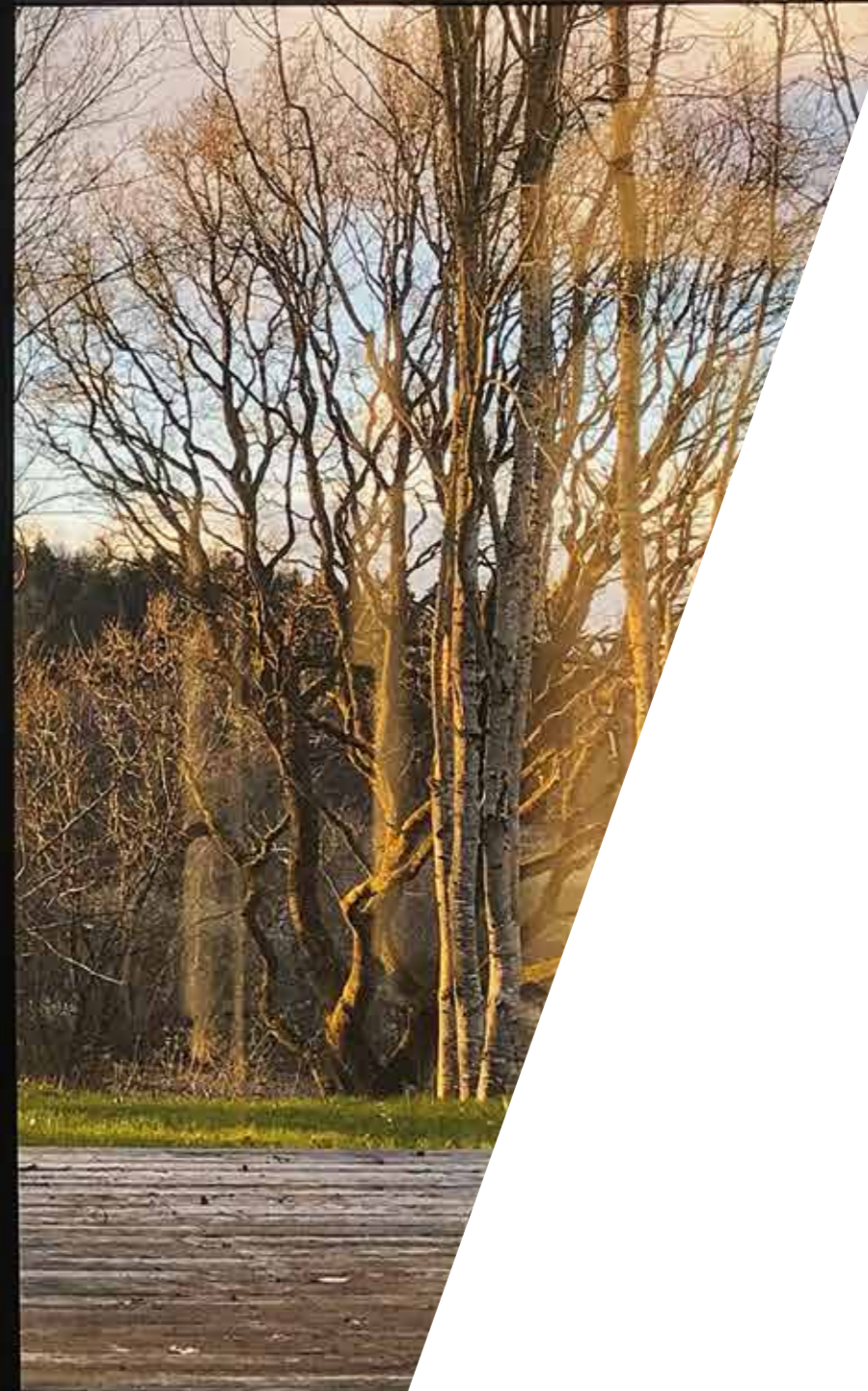
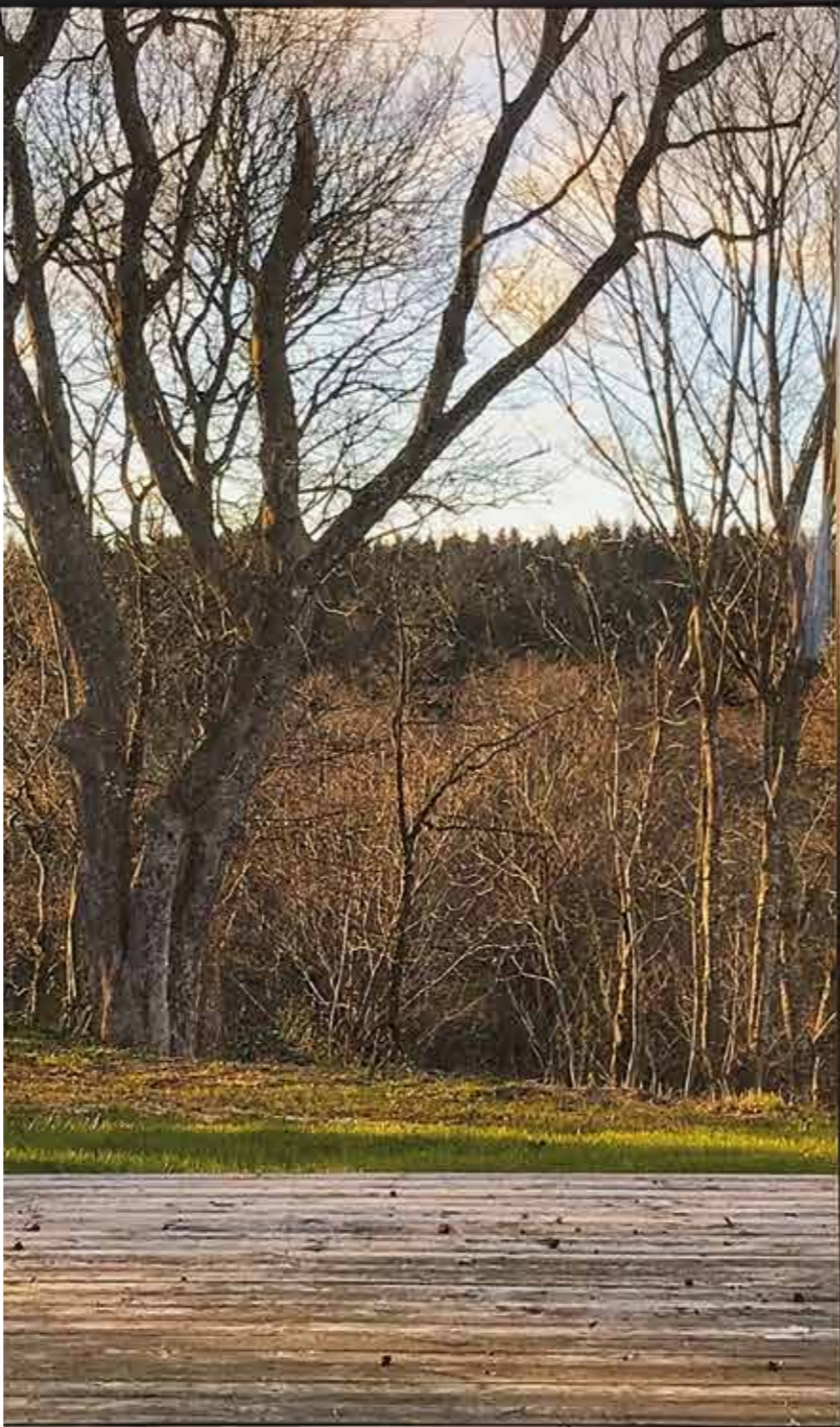

Welche Vorteile sind dem wohl ältesten
Baustoff des Menschen in Form unserer
Parkettböden eigentlich genau zuzuschreiben?

SO EINZIGARTIG WIE DIE NATUR.

Holz ist ein natürlich gewachsener Rohstoff und kein anderes Material steht für eine solche Natürlichkeit und Lebendigkeit. Diese Einzigartigkeit macht jeden unserer Parkettböden zu einem Unikat mit eigenem Charakter. Wärme, Lebendigkeit und eine behagliche Ausstrahlung sorgen für eine Wohltat aller Sinne. Zusätzlich sorgt Holz durch die feuchtigkeitsregulierende Wirkung auf die Raumluft für ein nachhaltig gesundes Raumklima.

ZEITLOS & MODERN

Holzfußböden treffen immer den Geschmack der Zeit und das schon seit Jahrhunderten. Den Gestaltungsmöglichkeiten sind kaum Grenzen gesetzt und durch die Zusammenarbeit mit Innenarchitekten, Designern und der Möbelindustrie wird unser Sortiment laufend an die neuesten Einrichtungstrends angepasst.

Keime, Milben und andere Störenfriede haben bei Parkett keine Chance. Zudem wirkt Holz auf natürliche Weise antistatisch und zieht keinen Staub an - diese Kombination macht unser Parkett besonders pflegefreundlich und ausdauernd. Staubsaugen und bei Bedarf nebelfeucht aufwischen reicht daher für die regelmäßige Reinigung völlig aus.

NATÜRLICH &
GESUND

HYGIENISCH &
PFLEGELEICHT

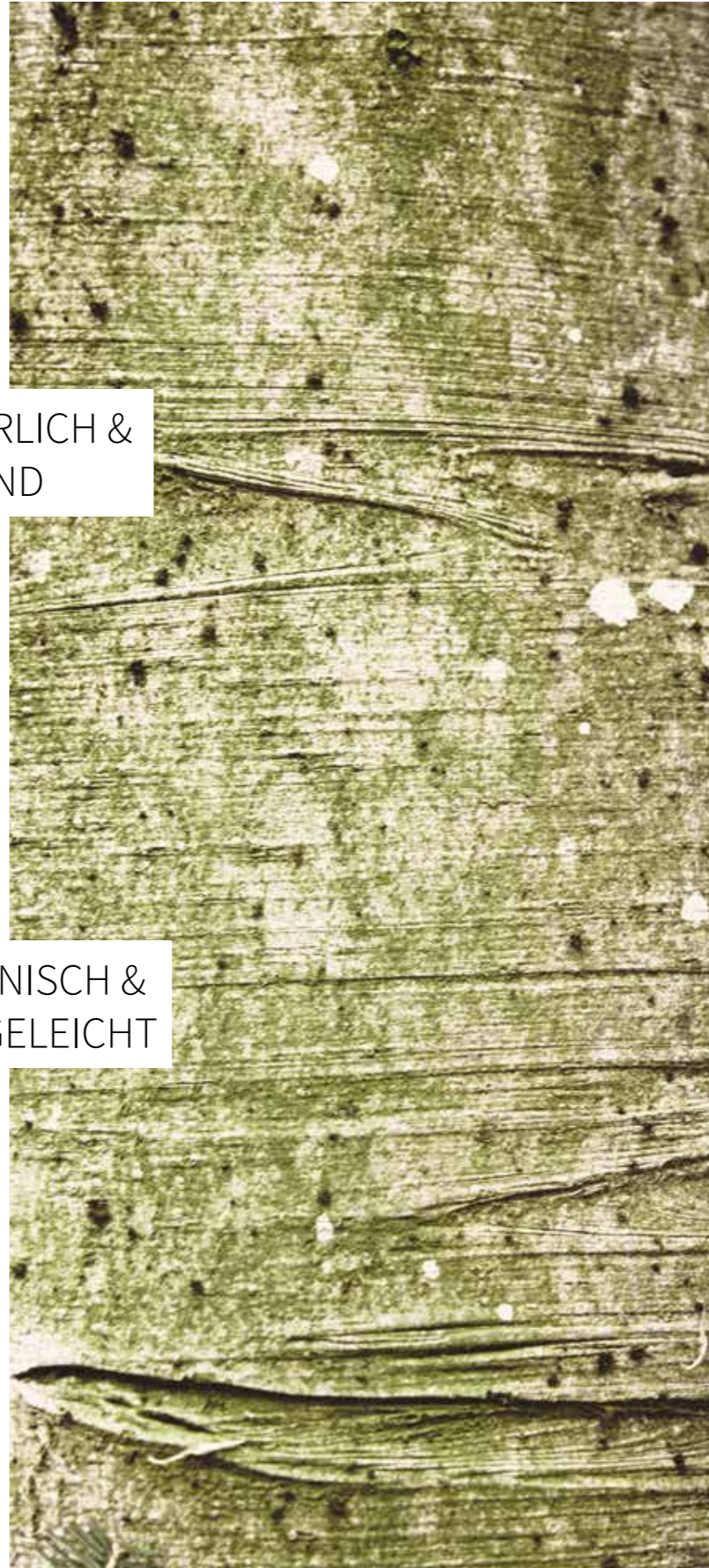

GARANTIERT
AUS ECHTEM HOLZ



Eine wertvolle Entscheidungshilfe bei der Auswahl Ihres Bodens ist das europaweit gültige Qualitätssiegel „Real Wood“. Es kennzeichnet Echtholz und unterscheidet sich somit von allen anderen holznachahmenden Bodenbelägen. Zudem steht das Markenzeichen für eine hervorragende Umwelt- und Ökobilanz von echtem Holz. Gemäß der europaweit gültigen Norm EN 13489 Mehrschichtparkett wird Parkett definiert als „Holzfußboden mit einer Nuttschichtdicke von mindestens 2,5mm vor der Verlegung“.

GEMACHT FÜR GENERATIONEN

Parkett ist eine Investition fürs Leben. Besonders empfehlen wir dabei unsere mit Naturöl geölten (SEDA) Parkettböden. Das Öl dringt dabei tief in das Holz ein und wird mit Sauerstoff (oxidativ) ausgehärtet. Das wohnfertige Finish erfolgt mit einem speziellen Naturöl. Die Oberfläche ist offenporig, atmungsaktiv, fußwarm, natürlich und es entsteht daher auch keine statische Aufladung. Falls nötig können auch Kratzer und Beschädigungen problemlos partiell repariert werden- so kann Ihr Parkettboden Generationen in voller Schönheit überdauern.

SO EINZIGARTIG
WIE DU.



Die Marke Scheucher gilt als Qualitätsversprechen und zeichnet sich durch eine ungebrochene Standorttreue aus: Von der Produktentwicklung bis hin zur Produktion und dem Vertrieb, werden alle Schritte der Wertschöpfungskette am Standort Mettersdorf, in der walddreichen Steiermark, umgesetzt. 250 Mitarbeiter, vorwiegend aus der Region, sind dabei die Spezialisten für Präzision und Qualität hinter einem ausgereiften Maschinenpark in einem der modernsten Fertigparkettwerke Europas.

PARKETT ZU 100% HERGESTELLT IN ÖSTERREICH

Alle Scheucher Parkettböden unterliegen laufend externen und internen Prüfungen und sind mehrfach zertifiziert:



Scheucher unterstützt das nachhaltige Bauen über Umweltproduktdeklarationen. Unsere Umwelt-Produktdeklaration (EPD) basiert auf internationalen Normen (ISO 14025, ISO 14040ff), sowie der Europäischen DIN EN 15804, welche die Grundlage für europaweite EPDs liefert, sie ist im Deklarationsprogramm des Instituts Bauen und Umwelt e.V. (IBU) gelistet. Ebenso erfüllen wir die sehr hohen Anforderungen des amerikanischen **LEED v4-Programms**. LEED (Leadership in Energy and Environmental Design) ist das weltweit anerkannteste und am häufigsten verwendete Bewertungssystem für grüne Gebäude. Umwelt-Produktdeklarationen bieten die relevante Datengrundlage um Umwelteigenschaften eines Produktes über den gesamten Lebenszyklus darzustellen. Sie beinhalten allgemeine Produkt-, Ökobilanz- und Zusatzinformationen. Zudem werden sie auf Basis von Kriterien erstellt, die unter Einbeziehung unabhängiger Dritter entwickelt wurden und zusätzlich unabhängig geprüft werden.

RealWood ist ein Siegel der europäischen Parkettvereinigung für den Nachweis, dass der Boden aus echtem Holz besteht und keine Nachbildung ist.



Die CE-Kennzeichnung bestätigt die Einhaltung der europäischen Mindeststandards und ist Voraussetzung für das Inverkehrbringen dieses Produkts.



PEFC-zertifiziertes Holz stammt aus kontrollierten Quellen nachhaltig bewirtschafteter Wälder.



FSC® zertifiziertes Holz stammt aus kontrollierten Quellen vorbildlich wirtschaftender Forstbetriebe, die weltweit einheitliche Prinzipien des FSC® erfüllen. Bezüglich der Verfügbarkeit von FSC®-zertifiziertem Holz | Parkettböden | Holzarten, informieren wir Sie jederzeit gerne individuell auf Anfrage.



Das Zeichen für verantwortungsvolle Waldwirtschaft

Scheucher Parkettböden erfüllen die Vergabekriterien V1.0 der TÜV PROFICERT-product Interior Zertifizierung.



Die volle Funktionsfähigkeit jedes Scheucher Holzfußbodens wird 30 Jahre lang garantiert. Es gelten die aktuellen Garantiebestimmungen. Unser Garantie-Zertifikat finden Sie online unter: scheucherparkett.at/de/downloads



Als Familienunternehmen mit mittlerweile über 100-jähriger Tradition fühlen wir uns mit unseren Produkten nicht nur für Ihr Wohlbefinden und Ihre Zufriedenheit verantwortlich, sondern mit deren Erzeugung auch für unsere Umwelt und den Schutz unseres Klimas. Die Produktion unserer Parkettböden erfolgt daher mit ausschließlich schadstoffgeprüften Materialien in umwelt- und ressourcenschonenden Verfahren. Mit unseren natürlichen und langlebigen Produkten möchten wir nicht nur das Umweltbewusstsein und Wohlbefinden in Ihrem Zuhause fördern, sondern beweisen mit unserer Photovoltaic-Anlage zusätzlich, dass wir bereits im eigenen Haus damit beginnen:

Mit 17.000 Solarpaneelen auf einer Dachfläche von 30.000 m² – das entspricht einer Größe von fünf Fußballfeldern – ist es die derzeit größte Dachanlage Österreichs und hilft uns jährlich bis zu vier Millionen Kilogramm an CO₂-Emissionen zu vermeiden. Ein Teil des Stroms dient zur Parketherstellung, der Rest wird als Ökostrom ins öffentliche Netz eingespeist. In naher Zukunft werden wir die derzeitige Leistung von 5000 kWp unserer Anlage um weitere 800 kWp ausbauen.

4
MIO
KG

Das ist die Menge an CO₂-Emissionen, die wir jährlich durch unsere betriebseigene Photovoltaic-Dachanlage vermeiden.



SORTIMENTGUIDE

Ob groß, klein, offen oder auch gemütlich verwinkelt.

Wie auch immer Ihr Zuhause aussieht, Scheucher Parkett ist gerüstet für alle Anforderungen:

Neben Farbe und Sortierung hat das Format, das Verlegemuster und die Verlegerichtung Ihres Parkettbodens die größte Wirkung auf Ihre Räume. Mit Scheucher Parkett genießen Sie hierbei das volle Auswahlspektrum: edle Landhausdielen in wunderbar ausgewogenen Dimensionen, klassischer Schiffsboden mit seinem vollendeten Charme oder vielseitiges Stabparkett - auch in extravaganten Verlegemustern wie Fischgrät, Würfel und viele mehr. Entdecken Sie, mit welchem Parkett Sie den gewünschten Effekt in Ihrem Zuhause schaffen.

Es muss auch nicht immer im gesamten Haus das gleiche Format oder Muster verlegt werden. Oftmals können zu große Dielenformate oder Verlegemuster ihre volle Wirkung in zu kleinen Räumen auch nicht richtig entfalten. Aus diesem Grund lassen sich unterschiedliche Formate unserer Parkettkollektionen auch ausgezeichnet untereinander kombinieren.

Natürlich fußwarm und perfekt für Fußbodenheizung

Parkett von Scheucher ist ein von Natur aus fußwarmer Bodenbelag, welcher mit seiner individuellen Haptik zusätzlich für ein unvergleichlich angenehmes Gehgefühl sorgt. Dadurch ist es auch bestens für die Übergangszeit geeignet. Kommt man um die Aktivierung der Fußbodenheizung schließlich nicht mehr herum, können Sie vor allem mit den innovativen Parkettkollektionen **MULTIFlor NOVOLOC® 5G** und **MULTIFlor 700** den perfekten Wärmedurchlasswiderstand genießen, dabei Energieaufwand sparen und die Umwelt zusätzlich schonen. Grundsätzlich sind aber all unsere Parkettböden sehr gut für raumflächenintegrierte Heiz- und Kühlsysteme mit Wasserdurchströmung geeignet (ausgenommene Artikel sind explizit in technischen Dokumenten angeführt).



JETZT EIGENES
RAUMFOTO
HOCHLADEN!

Lieblingsparkett vorab virtuell im eigenen Zuhause sehen:

Lassen Sie Ihrer Kreativität freien Lauf und testen Sie verschiedene Parkettböden aus dem Scheucher Sortiment um herauszufinden, welches Format und Design am besten zu Ihrem persönlichen Stil, zur Raumgröße und zu vorhandenen Möbeln passt.

FLO_ R SYSTEME

Unterschiedliche Aufbauarten, Dimensionen und Verlegemuster.
Mehr Technologie. Mehr Individualität.

Perfekt abgestimmt auf Ihr Zuhause.

GUT ZU WISSEN:

Pro verlegtem Quadratmeter Parkett lassen sich 6-8 kg an CO₂-Emissionen einsparen. Bei einem durchschnittlichen Haushalt (ca. 70m²) entspricht das also in etwa 500 kg. Entscheiden Sie sich für einen Parkettboden, leisten Sie einen wesentlichen Beitrag um CO₂-Emissionen zu reduzieren und unser Klima zu retten.



SCHIFFSBODEN

SCHIFFSBODEN & 2-STAB-PARKETT

Liebhaber schwören auf die raffinierte Wirkung von Schiffsböden oder Mehrstabparkett, die mit ihrem frischen Aussehen das Material Holz differenzierter und vielfältiger zur Geltung bringen. Mit unterschiedlichen Sortierungen erreicht man hier subtile Effekte am Boden.

VERFÜGBARE FORMATE:

- Schiffsboden: **WOOD**flor NOVOLOC® 5G **182 3-Stab** | 14 x 182 x 2200 mm
- 2-Stab-Parkett: **BILA**flor® **28.1200 2-Stab** | 9,5 x 120 x 1200 mm
- MULTI**flor NOVOLOC® 5G **1200 2-Stab** | 9,8 x 140 x 1200 mm



LANDHAUSDIELEN

LANDHAUSDIELEN

VERFÜGBARE FORMATE

- Landhausdielen Large: **MULTI**flor NOVOLOC® 5G **2400** | 9,8 x 222 x 2400 mm
- WOOD**flor NOVOLOC® 5G **222** | 14 x 222 x 2200 mm
- WOOD**flor NOVOLOC® 5G **182** | 14 x 182 x 2200 mm (Abb.)
- MULTI**flor NOVOLOC® 5G **2200** | 9,8 x 182 x 2200 mm
- WOOD**flor NOVOLOC® 5G **140** | 14 x 140 x 2200 mm

Landhausdielen Medium:

- MULTI**flor NOVOLOC® 5G **1800** | 9,8 x 140 x 1800 mm
- MULTI**flor NOVOLOC® 5G **1200** | 9,8 x 140 x 1200 mm

Landhausdielen bringen die Einzigartigkeit und die Natürlichkeit des Werkstoffes Holz besonders gut zur Geltung und lassen Räume großzügig und gleichzeitig elegant wirken. Dank der großen Diversität wird Ihr Parkettboden so, ganz nach Ihrem Geschmack, zum Hauptaugenmerk des Raumes oder zum dezenten Begleiter Ihres Interieurs.

Kleiner Aufwand, große Wirkung - die Verlegung von drei Breiten:

Auch die Kombination unterschiedlicher Landhausdielen-Breiten ist ein absoluter Hingucker. Verwendet man viele schmale Breiten, dann hebt man die wenigen großen Breiten bei den Dielen hervor; wird der Fokus auf die großen Breiten gelegt, dann fallen umgekehrt eher die geringen Breiten auf – ganz nach Wunsch.

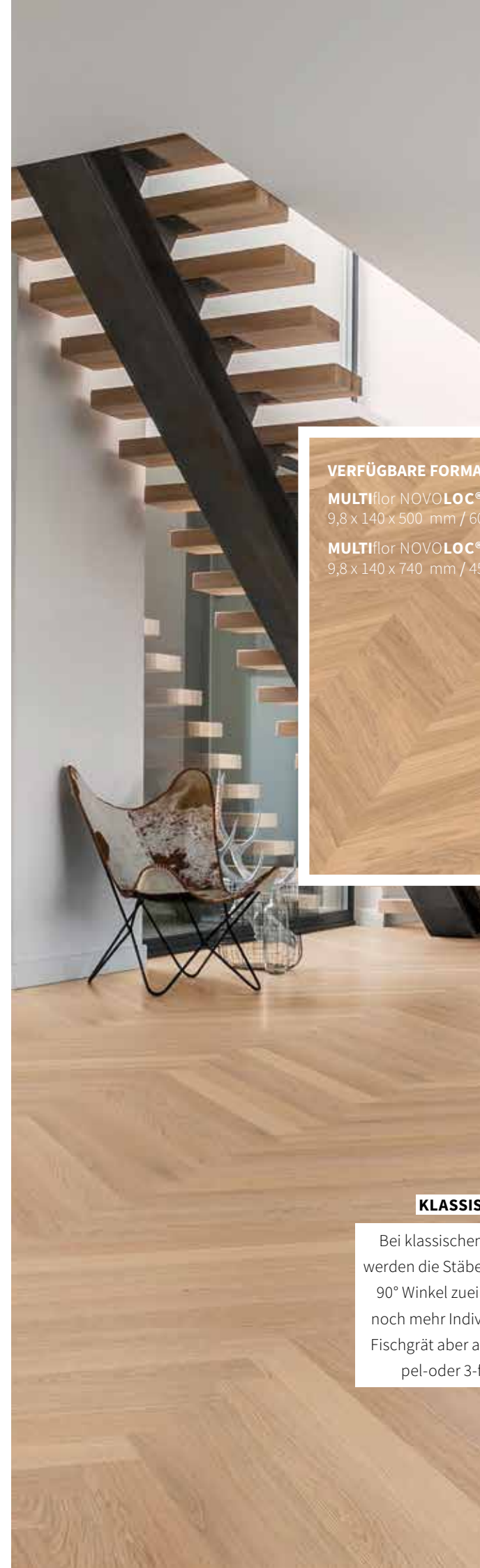

STABPARKETT + VERLEGEMUSTER

Unterschiedliche Längen und Variationen machen dieses Sortiment zu einem Favoriten, wenn es um eine individuelle Gestaltung in Ihrem Zuhause geht.

Stabparkett lässt sich nicht nur klassisch im Riemenverband verlegen, sondern ermöglicht zahlreiche Musterverlegungen, welche nahezu unbegrenzte Gestaltungsfreiheiten bieten!

VERFÜGBARE FORMATE

- MULTI**flor NOVOLOC® 5G **500 60°** | 9,8 x 140 x 500 mm / 60°
- MULTI**flor NOVOLOC® 5G **740 45°** | 9,8 x 140 x 740 mm / 45° (Abb.)

FRANZÖSISCHES FISCHGRÄT

Auch in einem Winkel von 60° oder 45° machen unsere Parkettmodelle im Fischgrätmuster eine gute Figur: So genießt man die Eleganz von französischem Fischgrät mit einer unverwechselbaren Note sowie imponierenden optischen Effekten nochmals auf eine völlig andere Art und Weise.

ABSOLUT IM TREND

KLASSISCHES FISCHGRÄT

Bei klassischem Fischgrät Parkett werden die Stäbe am Ende in einem 90° Winkel zueinander verlegt. Für noch mehr Individualität lässt sich Fischgrät aber auch zu einem Doppel- oder 3-fach Zopf verlegen!

VERFÜGBARE FORMATE

- BILA**flor® **500** | 11 x 70 x 500 mm
- BILA**flor® **1000** | 11 x 90 x 1000 mm
- MULTI**flor **700** NUT+FEDER | 9,8 x 140 x 700 mm (Abb.)



WÜRFEL

VERFÜGBARE FORMATE

- MULTI**flor **700** NUT + FEDER | 9,8 x 140 x 700 mm

Die gleichmäßige Geometrie einzelner Verlegemuster wie dem Würfel oder Parallelverband wirkt modern, ordnend und beeinflusst subtil die Wirkung des Raumes.

Viele weitere Ausführungen sowie technische Details zu unseren Kollektionen finden Sie online!



RIEMENVERBAND

VERFÜGBARE FORMATE

- BILA**flor® **500** | 11 x 70 x 500 mm
- BILA**flor® **1000** | 11 x 90 x 1000 mm
- MULTI**flor **700** NUT + FEDER | 9,8 x 140 x 700 mm (Abb.)

VERFÜGBARE FORMATE

- BILA**flor® **500** | 11 x 70 x 500 mm
- BILA**flor® **1000** | 11 x 90 x 1000 mm
- MULTI**flor **700** NUT + FEDER | 9,8 x 140 x 700 mm (Abb.)

LEITERVERBAND

VERFÜGBARE FORMATE

- BILA**flor® **500** | 11 x 70 x 500 mm
- BILA**flor® **1000** | 11 x 90 x 1000 mm
- MULTI**flor **700** NUT + FEDER | 9,8 x 140 x 700 mm (Abb.)

PARALLELVERBAND

HOLZARTEN

EICHE
EICHE KERNGERÄUCHERT
EICHE KERNGERÄUCHERT MEDIUM
EICHE GEDÄMPFT
ALTEICHE

NUSS
AHORN KANADISCH
ESCHE
BUCHE GEDÄMPFT

KIRSCH AMERIKANISCH
KIRSCH EUROPÄISCH GEDÄMPFT
IROKO
MERBAU
ROTEICHE

Unterschiedliche Holzarten halten für jeden Geschmack und jedes persönliche Stil-Empfinden das Passende bereit. Von hellem Ahorn-Parkett bis hin zu dunklen, kerngeräucherten Eiche-Hölzern. Individuelle Nuancen lassen individuelle Wohnräume wahr werden.

SORTEN LEBEN

Beruhigende Finesse.
Temperamentvolle
Formensprachen.

SELECT. Ruhepol. Gleichmäßig und ruhig in Farbe und Wuchs überzeugt diese Sortierung. Kleine Punktäste sind möglich und beleben das Gesamtbild.

NATUR. CLASSIC. Natur pur. Ein natürlicher Wuchs in Kombination mit natürlichen Farbunterschieden und kleinen, sichtbaren Ästen.

ASTIG. Lebensfreude. Splintfrei, natürlich und dank zahlreicher, sichtbarer Äste sorgt diese Sortierung für spürbare Lebendigkeit.

**COUNTRY.* RUSTIKAL.
STRUKTUR. EFFECT.**
Kraftvolle Momente. Lebendige, lebhafte und kräftige Farbnuancen sowie mögliche Äste schaffen neues Temperament im Zuhause.



SORTIERUNGEN

SELECT
NATUR
CLASSIC
ASTIG
COUNTRY*
RUSTIKAL
STRUKTUR
EFFECT

* bei Landhausdielen Eiche ohne Splintanteil

Ein Schauspiel der Natur.
Spannende Farben. Mutige Texturen.
Anhaltend. Andauernd.
Dauerhaft. Im Grünen.

HOLZ ARTEN

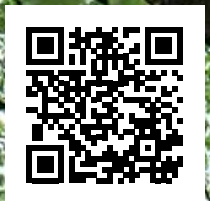

IM SORTIMENTBUCH
BLÄTTERN.

TIPP

Sie erhalten einen bereits wohnfertigen Parkettboden. Dennoch ist für den dauerhaften Werterhalt eines Holzfußbodens eine Erstpflege direkt nach der Verlegung sehr empfehlenswert, um nochmals alle Kanten vor Feuchteindring zu schützen. Sprechen Sie Ihren Parkettlegermeister an, er unterstützt Sie hier sicher gerne.

FLÄCHEN VEREDELT

- SEDA natürlich matt, geölt und gewachst
- TENSEO CLASSICO seidenmatt glänzend, versiegelt
- TENSEO MATT naturbelassen matt, versiegelt



SEDA Die natürliche Oberflächenveredelung nach jahrhundertalten Traditionen mit hochwertigen Ölen und Wachsen bewahrt den ursprünglich frischen Charakter des Holzes und überzeugt durch eine samtig matte Oberfläche mit natürlichen Maserungen sowie intensiver Holzfarbe. Durch die offenporige Veredelung mit atmungsaktiven Materialien wird ein besonders gesundes Raumklima gewährt und ein Hauch von Natur in den eigenen Wohnraum gezaubert.

- + Natürliche Öle und Wachse
- + Atmungsaktiv und feuchtigkeitsregulierend
- + Gesundes Wohnraumklima
- + Imprägnierender Tiefenschutz
- + Wasser- und schmutzabweisend
- + Keine statische Aufladung
- + Partielle Reparaturfähigkeit für beste Instandhaltung

TENSEO Dieses hochwertige aus bis zu 7 Schichten bestehende Versiegelungssystem lässt Holzfußböden optisch natürlich erscheinen und schafft ein besonderes Flair in jedem Wohnraum. Mit einem außergewöhnlichen, seidigen Glanz oder matten Finish entsteht ein exklusives Erscheinungsbild, das auch eine hohe Widerstandskraft bietet und die Lebensdauer Ihres Parketts um ein Vielfaches erhöht.

- + Seidiger Glanz (TC) oder matt (TM)
- + UV versiegelte Oberfläche
- + Wasser- und schmutzabweisend
- + Chemikalienbeständig
- + Umweltfreundlich und pflegeleicht
- + Höhere Beanspruchungsklasse
- + Sporthallentauglichkeit

Ausgesuchte Parkettsorten sind bei Scheucher mit außergewöhnlichen Oberflächenstrukturen erhältlich.

Dabei entsteht ein fühl- und sichtbares Muster, das eine unvergleichliche Haptik aufweist und das Parkett für die Augen dreidimensional zur Geltung bringt.

Belassene Natürlichkeit. Spürbare Charakterflächen. So wie sie sind erleben. Unterschiede fühlen. Unterschiede sehen.

STRUKTUREN BEWEGEN



VALLETTA

gebürstet mit Fase

Das Holz wird in Faserrichtung gebürstet und die weichen Teile entfernt. Übrig bleiben die harten Jahresringe des Holzes. Das Parkett bekommt ein natürlicheres Erscheinungsbild, überzeugt durch einzigartige Haptik und mit einem tollen Laufgefühl. Durch die Struktur werden Schmutz und kleine Schäden bis zu einem gewissen Grad kaschiert.



VALSEGA

bandgesägt, gebürstet

Valsega sorgt für einen charakterstarken und ausgeprägten Oberflächeneindruck. Das Holz wird längs und quer zur Faserrichtung gebürstet. Die dadurch entstandene Sägeschnitthaptik überzeugt durch ein tolles Laufgefühl und Natürlichkeit. Auch hier werden Schmutz und kleine Schäden bis zu einem gewissen Grad kaschiert.



TOSKANA

geschroppt

Die leicht gewellte, unregelmäßige Oberfläche bei Toskana sorgt für eine außergewöhnlich antike Haptik sowie ein unvergleichlich angenehmes Gehgefühl.











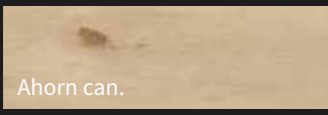

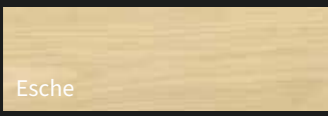
FASE 2 - UND 4-SEITIG

Durch die artikelspezifische Oberflächenstruktur Fase 4-seitig erhalten die dafür vorgesehenen Parkettelemente an allen vier Seiten abgeschrägte Kanten, was die Struktur der Elemente hervortreten lässt. Bei der Oberflächenstruktur Fase 2-seitig (nur für SEDA) erstreckt sich die Kantenabschrägung nur auf die beiden Längsseiten.

FARBENSPIEL

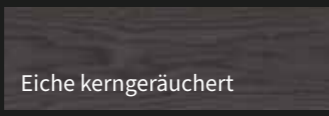
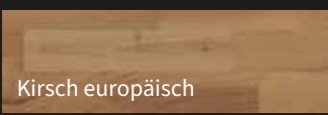
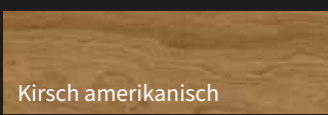
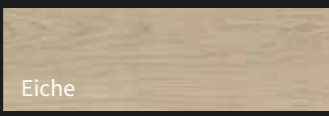
Mit natürlichen Colorierungen holt Scheucher aus jeder Holzart die maximale Farbwirkung heraus und greift der Natur durch dieses feine Finishing sanft unter die Arme. Entdecken Sie bei jeder Holzart die angeführten Colorvarianten, die Ihnen gehobene Wohnraumgestaltung fernab vom Mainstream ermöglichen, und erfahren Sie dabei volle Vielfalt: Ein Spektrum aus zahlreichen Farb- und Holzkombinationen tut sich auf!

NATURA
PERLA
BIANCA
NEBLA
JURA
AKZENT

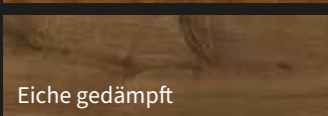
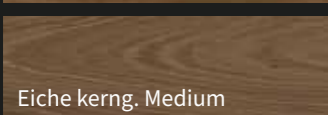
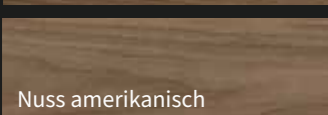
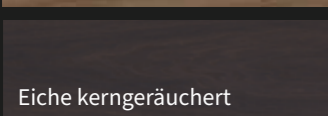
 Ahorn can.	 Esche	 Alteiche
 Esche	 Eiche	JURA Gräulich
 Roteiche	 Eiche kerng. Medium	 Eiche
 Eiche	 Eiche kerngeräuchert	AKZENT Honigfarben
 Kirsch europäisch	PERLA Sanfter Weißton	
 Kirsch amerikanisch	 Eiche	
 Iroko	BIANCA Intensivweiß	
 Merbau	 Eiche	
 Eiche gedämpft	NEBLA Sanfter Grauton	
 Eiche kerng. Medium		
 Nuss amerikanisch		
 Eiche kerngeräuchert		
NATURA Natürlich transparent		

ELEVATION

Trendfarben. Trendparkett.

Das Elevation-Eichenparkett-Sortiment überrascht mit modernen Farben, besonders sorgfältiger Veredelung und spürt für Sie dem Lebensgefühl und den Eigenarten von außergewöhnlichen Inseln nach. Dank teilweiser Handveredelung und mehrfachen Oberflächenbehandlungen mit Beizen, Aktivbeizen, Laugen und Farbölen, welche intensiv in die strukturierte Oberfläche eingearbeitet werden, wird eine besonders gute Tiefenimprägnierung und damit verbunden eine hohe Farbstabilität erzielt. Ein zusätzlich transparenter Ölauftrag und ein Wachsfinish schützen Ihr Elevation Parkett vor Schmutz und Wassereindrang und halten es jahrelang schön.

TREND KOLLEKTION

EICHE
EICHE KERNG.MED.
EICHE KERNG.

















 BRAČ	 MANDÖ	 OTAVA	 MURANO
 RÜGEN	 IBIZA	 ELBA	 SYLT
 TENERIFFA	 KORFU	 LOŠINJ	 UFENAU
 KRETA	 NAXOS	 LANZAROTE	 KORSIKA
			 FORMENTERA



Abbildung: Landhausdielen NOVOLOC® 5G 182 | Elevation Eiche Ibiza



NOCH MEHR INSPIRATION

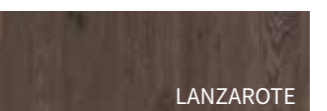
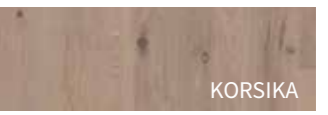
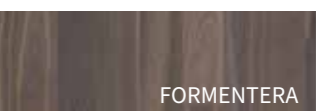

Lebendige, ausdrucksstarke und warme Farbnuancen sowie zahlreiche Äste wirken besonders natürlich und bringen Kraft und Lebensfreude in Ihr Zuhause.

Produkt: **WOOD**flor NOVOLOC® 5G 140,182,222
Holzart + Sortierung : Eiche Country
Oberflächenveredelung: Valletta Seda Natura

Zuhause genießen wir einfach ein ganz besonderes Lebensgefühl.

Wir ziehen unsere Schuhe aus und betreten die Fußbodenbretter, die für uns die Welt bedeuten.

WOHNEN MIT SCHEUCHER PARKETT

Werfen Sie einen Blick auf einige unserer wunderbaren Projekte und sehen Sie, welchen Einfluss der richtige Parkettboden auf Wohnräume haben kann. Weitere Referenzen finden Sie auch online auf unserer Website oder auf unseren Social Media Kanälen. **Lassen Sie sich inspirieren!**



Fotos S. 23: Rudy Dellinger | julreich.at

SO INDIVIDUELL KANN STANDARD SEIN



24

SONDERAUSFÜHRUNG **BILAflor® 1000**

Der enorme Aufwand und kreative Gedanke bei der Verlegung unseres **BILAflor® 1000** Stabes in diesem Zuhause hat sich definitiv gelohnt: das Parkett schenkt seinen Bewohnern ein mit Sicherheit einzigartiges Erscheinungsbild das dem modernen Wohnstil ein nahezu nostalgisches Flair einhaucht.

Produkt: **BILAflor® 1000**

Holzart + Sortierung : Eiche Natur

Oberflächenveredelung: Valletta Seda

das Parkett wurde im Rohzustand mit einer Sonderfarbe geölt



25

Fotografie: PragueVinhady | Photographer: Vladimir KVA Novotny
Author/Creator: smixl



REDUKTION AUF DAS WESENTLICHE

MULTIfloor NOVOLOC® 5G 2400

In offenen, weitläufigen Räumen, wie hier in diesem modernen Neubau, entfalten unsere großformatigen Landhausdielen Ihre Wirkung besonders gut. Zusammen mit der minimalistischen Einrichtung und den großen Fenstern mit Blick ins Grüne fühlt man sich direkt mit der Natur verbunden.

Produkt: **MULTIfloor NOVOLOC® 5G 2400**

Holzart + Sortierung : Eiche Country

Oberflächenveredelung: Bianca Valletta Seda



26



27





ELEGANZ²

Edler Klassiker: Dunkleres Parkett wie amerikanische Nuss sorgt in Räumen für geschmackvoll gedämpfte Eleganz und begeistert mit geheimnisvoller Mystik. Hier im Hotel Hyatt Regency in Köln hat man gleich zwei Fliegen mit einer Klappe geschlagen, denn für den letzten Schliff an ultimativer Eleganz sorgt die Ausführung als Französisch Fischgrät Format im 45° Winkel.

Produkt: **MULTI**flor NOVOLOC® 5G 740 45°
 Holzart + Sortierung : Nuss ami. Natur
 Oberflächenveredelung: Natura Tenseo Matt



KLASSIKER VON HEUTE & MORGEN

Besonders effektiv und je nach Lichteinfall ebenfalls einzigartig wandelbar zeigt sich auch klassisches Fischgrät Parkett. In der zeitlosen natürlichen Variante ist ihr Boden nicht nur aktuell voll im Trend, sondern lässt Ihr Zuhause auch in Zukunft mit Sicherheit nicht alt aussehen.

Produkt: **BILA**flor® 500
 verlegt im klassischen Fischgrät-Muster

Holzart + Sortierung : Eiche Astig
 Oberflächenveredelung: Natura Valletta Seda

LICHT & LEBEN EINHAUCHEN

28

Unsere hellsten Parkettkreationen halten sich gekonnt zurück und lassen Farben und Möbelstücke richtig gut zur Geltung kommen. Weiß gilt als eine neutrale Farbe, weshalb sie gut mit sich selbst harmoniert, aber auch mit allen anderen Farbtönen sowie den unterschiedlichsten Einrichtungsstilen eingesetzt werden kann. Nicht nur diese ausgezeichnete Kombinierbarkeit spricht für einen hellen Parkettboden, egal ob als Landhausdiele, Fischgrät oder Schiffsboden - helle Parkettoberflächen reflektieren einen Großteil des Lichtes und lassen Räume freundlicher und geräumiger wirken als Räume, in denen dunkles Parkett verlegt ist. **Beachten Sie bei der Wahl Ihres Parkettbodens daher auch stets Ihre Lichtverhältnisse!**

Produkt: **WOOD**flor NOVOLOC® 5G 182
 Holzart + Sortierung + Oberflächenveredelung:
 1) ELEVATION Eiche Brač ; 2) ELEVATION Eiche Mandø



Um schnellstmöglich das gesamte Spektrum Ihrer gewünschten Farbkategorie zu entdecken, wählen Sie im Parkett-Finder die gewünschte Optik anhand des Farbrasters aus.



29



Fotos: Scodex, JAKUB CIGLER ARCHITEKT, a.s.

PARKETT

IST NICHT IMMER GLEICH PARKETT?

Leider werden Konsumenten bei der Beschreibung von Bodenbelägen auch häufig mit irreführenden Aussagen und Begriffsverunglimpfungen getäuscht. So handelt es sich bei „Vinyl-Parkett“ oder „LVT-Fertigparkett“ in keiner Weise um ein Produkt aus echtem Holz, sondern um Imitate bzw. Bodenbeläge mit einer erdölbasierten, thermoplastischen und mit Weichmachern versehenen Vinylnutzschicht. Bei „Laminatparkett“ handelt es sich um eine melaminharzbeschichtete Kunststoff-Nutzschicht. Produkte, welche die Voraussetzungen eines gesunden Raumklimas nicht erfüllen können. Der gewünschte Holz-Look wird bei holznachahmenden Produkten lediglich Diele für Diele aufgedruckt - wodurch nicht nur die Individualität und die Vorteile des Naturproduktes Holz verloren gehen, sondern auch die Behandelbarkeit und die Reparaturfähigkeit. Der Boden muss so bei Schäden völlig ausgetauscht werden. Zudem sollte der Plastikverbrauch auf unserem Planeten dringendst eingedämmt werden – warum also noch die größten Flächen unseres Zuhauses über Jahre damit belegen und immer wieder erneuern anstatt unnötiges Plastik zu vermeiden?

**ERNEUERN STATT AUSTAUSCHEN.
NACHHALTIGKEIT FÜR GENERATIONEN.
WEG VON EINER WEGWERFGESELLSCHAFT.
ZURÜCK ZU EINEM ECHTEN LEBENSGEFÜHL.**

Ein Parkettboden von Scheucher ist eine Investition fürs Leben und sollte Sie über Jahrzehnte hinweg glücklich machen. Nach jahrelanger Nutzung oder harter Beanspruchung können Parkettböden dank der starken Edelholznutzschicht leicht renoviert werden und sehen dann wieder aus wie neu – einfach abschleifen und oberflächenbehandeln.

Passiert Ihnen zwischendurch ein kleines Ungeschick, können Sie Kratzer oder Beschädigungen zusätzlich, falls nötig, bei allen geölten SEDA-Oberflächen problemlos partiell reparieren. Mehr Infos zur Sanierung finden Sie auch online unter: [scheucherparkett.at/de/parkett/parkett-sanierung](https://www.scheucherparkett.at/de/parkett/parkett-sanierung)

ANKOMMEN & DURCHATMEN

Dass wir in unserem Alltag stets verschiedensten Giftstoffen ausgesetzt sind, ist längst kein Geheimnis mehr, umso mehr sind daher umweltschonende, nachhaltige Produkte gefordert, die das persönliche Wohlbefinden in den eigenen vier Wänden gewährleisten und optimale raumklimatische Bedingungen schaffen.

Ein Parkettboden ist dafür eine großartige Sache: Holz besitzt die Fähigkeit Feuchtigkeitsunterschiede auszugleichen und gesundheitsschädigende Inhaltsstoffe der Luft zu absorbieren um somit die Luftqualität im Raum zu verbessern. Auch spricht unser menschlicher Körper seit frühesten Tagen stark auf den organischen Stoff Holz an. Als sensibles Messgerät nimmt er Holz nicht nur visuell, sondern auch durch Berührung oder über den Geruchssinn wahr.

Als seit jeher vertrauter Stoff, weiß unser Organismus, dass Holz ungefährlich ist und schaltet instinktiv auf Entspannung und Erholung. Genau was wir brauchen, wenn wir unsere vier Wände nach einem anstrengenden Tag betreten.

Abbildungen: Landhausdiele **WOOD** for **NOVOLOC**® 5G 182 | Elevation Eiche Formentera

IHR ZUHAUSE IN VOLLKOMMENER HARMONIE

Lassen Sie sich unsere Vielfalt ruhig über den Kopf wachsen: Ihr gewünschtes Scheucher Parkett ist selbstverständlich auch für jede Treppe, Sockelleiste sowie Treppenkante erhältlich. Das sorgt für Einklang und fließende Übergänge in Ihrem Zuhause.

STAIRBOX

Bei der **STAIRbox** handelt es sich um ein System, das es ganz einfach ermöglicht, Stiegen und Treppenaufgänge digital auszumessen und auch die mit dem Boden in Einklang stehenden, montagefertigen Parkettelemente gleich direkt über Scheucher zu beziehen. Wie auch die gesamte Kollektion garantiert unser Treppensystem erstklassige Qualität aus Profihand und sorgt für fließende Übergänge und individuelles Design um Ihr Zuhause zu perfektionieren.



TRITTSTUFEN

Trittstufen aller Art – egal, welche Grundform oder Beschaffenheit – im selben Look wie der Parkett werden mit **STAIRbox** im Handumdrehen bequem möglich.

ALLE
HOLZARTEN

STIRNBRETTER

Auch Stirnbretter, die dem verlegten Parkett aufs Haar gleichen und sich harmonisch ins Gesamtbild einfügen, stellen durch die **STAIRbox** kein Problem mehr dar.

ALLE
HOLZARTEN

FEINPUTZ
WEISS

MDF WEISS
DECKEND
LACKIERT



SOCKELLEISTEN

Um vollkommen zur Geltung zu kommen, braucht jeder Parkettboden einen sauberen Abschluss zu Wänden und Ähnlichem. Hierfür führt Scheucher ein breites, genau passendes Sortiment an Sockelleisten, die harmonisch auf den verlegten Parkett abgestimmt werden können.

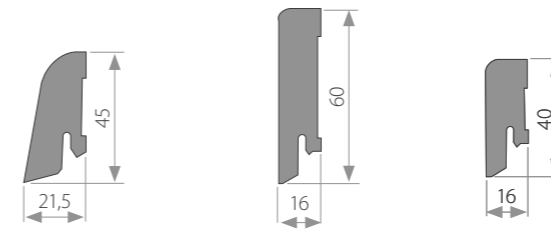

TREPPENKANTEN

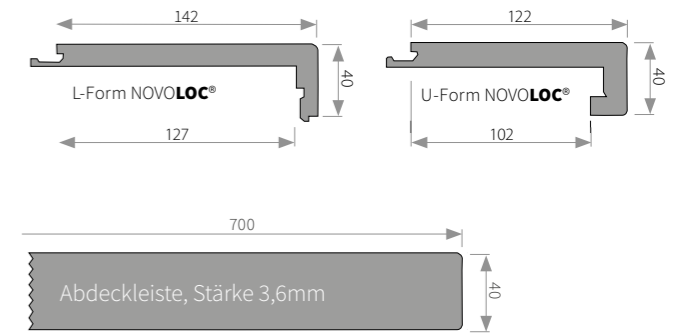

Für alle aktuellen Produkte sind Treppenkanten in L- oder U-Form erhältlich.

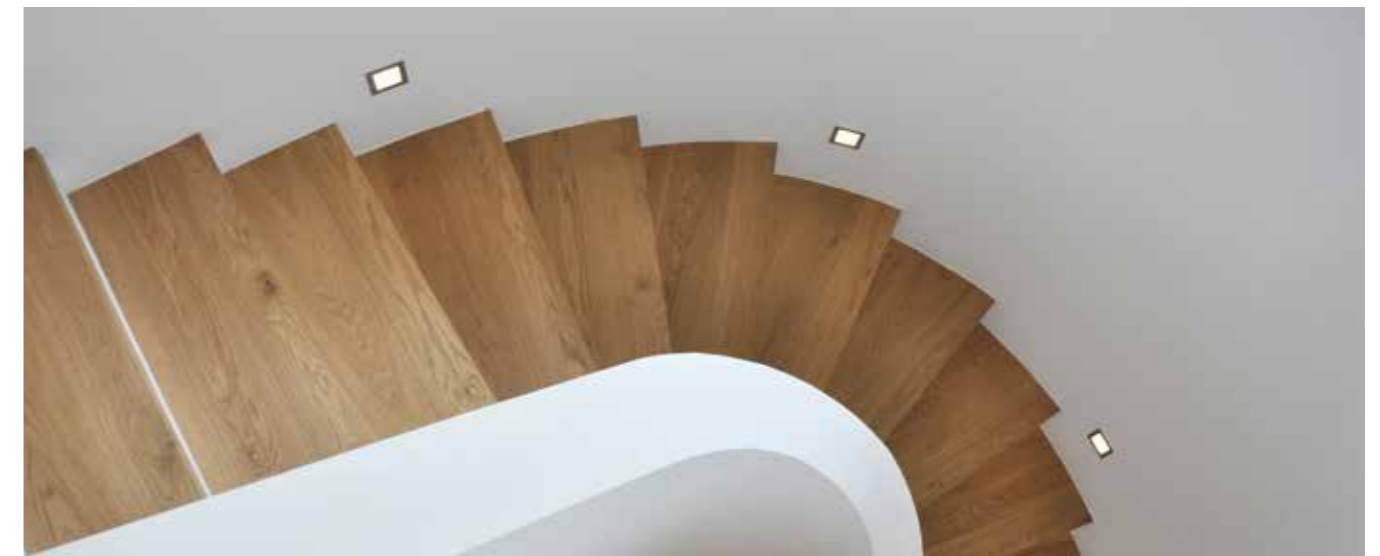

DAS GOLD DES WALDES

Unser Herz schlägt für Parkett, das „Gold des Waldes“, wie wir es nennen. Daher sind wir stets bemüht innovative Produkte mit größter Sorgfalt zu produzieren, um Ihnen über viele Jahrzehnte hinweg erstklassige Qualitätsprodukte bieten zu können.

Nicht minder wichtig ist uns jedoch auch, wie es mit unserem „Gold“ weitergeht, wenn dieses vom Wald weiter zu uns und schlussendlich in Ihrem Zuhause zu Boden gebracht wird.

Aus diesem Grund haben wir uns selbstverständlich auch intensiv mit der optimalen Reinigung und Pflege Ihres Parkettbodens befasst, sollte dieser eines Tages stärker gefordert werden und dadurch eine Extraportion Pflege benötigen. So können all die positiven Eigenschaften Ihres Lieblingsparketts über viele Jahre erhalten bleiben.



PFLEGE & REINIGUNG TENSEO



BONA SPRAY MOP

Mit dem Bona Spray Mop werden die Reinigung und die Pflege Ihres Parkettbodens ein Kinderspiel. Nicht nur ist der Spray Mop ergonomisch gestaltet und leicht zu verwenden, sondern er kann auch schnell zusammengebaut und mit der speziell entwickelten Reinigerkartusche leicht nachgefüllt werden. Einfach aufsprühen und wischen! Ein Nachwischen ist nicht nötig.



Grundsätzlich wird trocken mit einem Staubsauger oder Weichhaarbesen gereinigt.

Nähere Informationen entnehmen Sie bitte unseren Pflegeanweisungen, erhältlich bei Ihrem Fachhändler oder unter www.scheucherparkett.at.

BONA REFRESHER

Für die Einpflege und laufende Reinigung von Tenseo Classico.

BONA POLISH MATT

Für die Einpflege und laufende Reinigung von Tenseo Matt.

ABGESTIMMTE PFLEGE. AUSDAUERNDER FLO_R.

Ein speziell aufeinander abgestimmtes Reinigungs- und Pflegeprodukt-Sortiment stärkt die beständig strahlende Farbintensität Ihres Scheucher Parkettbodens. Auf natürliche Art und Weise werden Glanz und individuelle Ausstrahlung erhalten.



PFLEGE & REINIGUNG SEDA

- + Kabelloser Akkubetrieb
- + Geringer Wasserbedarf
- + Kontrollierte Sprühmenge
- + Einfache Reinigung und Pflege
- + Eingebaute LED-Beleuchtung
- + Doppelantrieb
- + Geräuscharm
- + Bis zu 360° schwenkbares Gelenk



CAREboy

Multifunktionale, kabellose Polier- und Reinigungsmaschine für die komfortable und effiziente Reinigung und Pflege Ihrer geölten/gewachsenen SCHEUCHER Parkettböden.

PFLEGESET

1l Parkett Care,
1l Parkett Cleaner,
Wischbezug,
Pflegeanweisung



TIPP

Zum Erhalt einer schönen Optik und zum Schutz der Holzoberfläche sind mechanische Beschädigungen nach Möglichkeit zu vermeiden. Es empfiehlt sich das Auslegen von Fußmatten im Eingangsbereich. Sand und Schmutzteile sofort mit einem Besen entfernen. Versehen Sie Ihre beweglichen Möbel mit Parkett-Filzgleitern und verwenden Sie für Parkett geeignete Stuhlrollen für Bürosessel. Lassen Sie keine nassen Gegenstände auf dem Parkettboden liegen. Um das Reinigungsergebnis gut beurteilen zu können, sind Reinigungsversuche an stark verschmutzten Flächen an unauffälligen Stellen zu testen. Verwenden Sie keine stark alkalischen Reiniger oder Säuren, diese können das Holz irreversibel verfärben.



PARKETT CLEANER

Wässriges Reinigungs- und Pflegemittel für die regelmäßige Feuchtreinigung von Parkettböden.

Reinigt schonend und hinterlässt einen hauchdünnen, matten Schutzfilm.



PARKETT CARE

Wässriges Pflegeöl für die einfache, regelmäßige Pflege von geölten/gewachsenen Böden, VOC-frei und schnell trocknend. Manuell und mit Maschine auftragbar.

RAUMKLIMA

EN 15251:2012 „Eingangsparameter für das Raumklima“ empfiehlt für ein gesundes Raumklima eine jahreszeitlich bedingte relative Luftfeuchte von ca. 30 % bis ca. 65 %. In diesem Bereich zeigen sich die natürlichen holztypischen Erscheinungen wie Fugen, Risse oder Schüsselungen in mäßiger Ausprägung. Bei längerfristigen Abweichungen kann es zu gesundheitlichen Beeinträchtigungen und in Bezug auf Holzfußböden/Parkett zu übermäßigen Veränderungen von deren Erscheinungsbildern, wie zum Beispiel größeren Verformungen, Fugen- oder Rissbildungen, kommen. Holz als natürlicher Werkstoff reagiert auf Änderungen der relativen Luftfeuchte stärker als auf Temperaturänderungen.

Der Schlüssel zum Erfolg liegt in der Einhaltung der richtigen Luftfeuchtigkeit!

Das bedingt neben einer regelmäßigen Reinigung und Pflege zumeist eine leistungsgerechte Luftbefeuchtung in der Heizperiode. Hierzu werden Kaltverdunster mit integrierter Entkeimung empfohlen. Der Einbau einer Fidbox registriert über Jahre das Raumklima unter und im Parkettboden und kann bequem per Handy-App ausgelesen werden. So haben Sie jahrzehntelange Freude an Ihrem hochwertigen Parkettboden aus dem Hause Scheucher.

Das Behaglichkeitsdiagramm zeigt, bei welcher Kombination von relativer Luftfeuchte und Raumtemperatur sich die überwiegende Mehrheit der Menschen in Innenräumen wohlfühlt.

- Optimaler Bereich
- Kurzzeitig akzeptabler Bereich
- Ungeeignetes Raumklima für Mensch und Holz

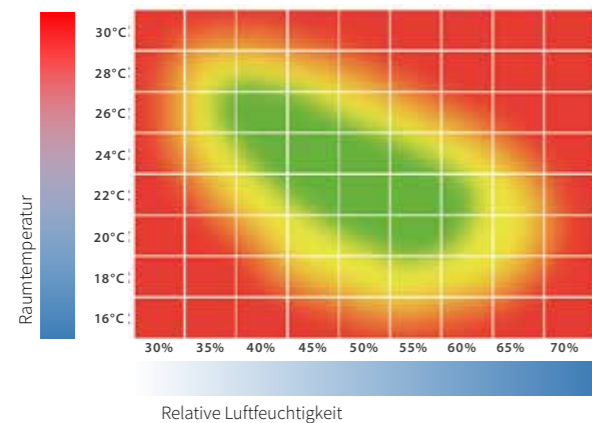

© 2021/Herausgeber: Scheucher Holzindustrie GmbH; Bildquellen: Archiv Scheucher Holzindustrie GmbH, Foto Titelblatt: Rudy Dellinger | Ulreich Baurträger

Die Vervielfältigung oder Speicherung dieses Katalogs bzw. von Teilen ist nicht ohne schriftliche Genehmigung gestattet. Die Klärung bestehender Rechte wurde nach bestem Wissen vorgenommen; bei bestehenden Rechtsansprüchen bitten wir die Rechteinhaber um Kontaktaufnahme. Keine Verantwortung für Folgen von Verwendung oder Missbrauch der enthaltenen Informationen. Druck- und Satzfehler vorbehalten.

ONLINE SERVICES



ONLINE PARKETT-FINDER + MUSTERBESTELLUNG
Sortiment im Parkett-Finder durchstöbern, eigenes Raumfoto hochladen, Wunschparkett virtuell im eigenen Zuhause sehen und dazugehöriges Handmuster bestellen: scheucherparkett.at



SORTIMENTBUCH DURCHBLÄTTERN
Entdecken Sie den gesamten Facettenreichtum von Scheucher Parkett in unserem Sortimentbuch: scheucherparkett.at/de/downloads



UNTERSCHIEDE SEHEN. UNTERSCHIEDE FÜHLEN. FACHHÄNDLER UND SHOWROOMS IN IHRER NÄHE:
Große Musterflächen, ein ausführliches Beratungsgespräch und viele Expertentipps von einem unserer Fachhandelspartner ganz in Ihrer Nähe runden Ihre Entscheidungsfindung ausgezeichnet ab und sorgen schlussendlich für die fachmännische Verlegung Ihres Parketts: scheucherparkett.at/de/haendler

**DAS PARKETT FÜR IHR ZUHAUSE.
ZU 100% HERGESTELLT IN ÖSTERREICH.**



SCHEUCHER®

Scheucher Holzindustrie GmbH
Zehensdorf 100 | 8092 Mettersdorf

Niederlassung Wien
Zetschegasse 9 | 1230 Wien

info@scheucherparkett.at
www.scheucherparkett.at

#scheucherparkett @scheucherparkett

